

GEBRAUCHSANLEITUNG
ISTRUZIONI PER L'USO
GEBRUIKSAANWIJZING

MD 425

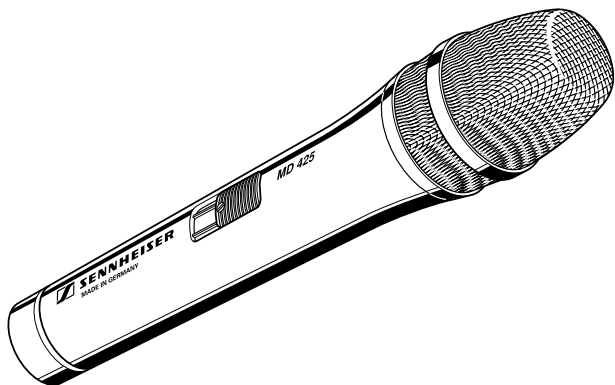

MD 425 DYNAMISCHES MIKROFON

Hochwertiges dynamisches Mikrofon mit Supernieren-Charakteristik.
Geeignet für Gesangs-/Sprachübertragung in allen Bereichen der
Tonübertragungstechnik.

MERKMALE

- Außergewöhnlich gute Rückkopplungs- und Körperschalldämpfung
- Robustes Metallgehäuse
- Integrierter Poppchutz
- Einsprachekorb aus Edelstahl
- Ein-/Ausschalter (verriegelbar, knackfreier Reedschalter)
- Unzerbrechliche Schnellwechsellklemme

ZUBEHÖR (NICHT IM LIEFERUMFANG)

Nahbesprechungs- und Windschütze:

MZW 5000: anthrazit (Art.-Nr. 03824), rot (Art.-Nr. 03828),
blau (Art.-Nr. 03825), gelb (Art.-Nr. 03826), grün (Art.-Nr. 03827)

TECHNISCHE DATEN

| | |
|------------------------------|---|
| Akustische Arbeitsweise | Druckgradientenempfänger |
| Übertragungsbereich | 40 - 18.000 Hz |
| Richtcharakteristik | Superniere |
| Feldleerlauf- | |
| Übertragungsfaktor bei 1 kHz | 1,6 mV/ Pa \pm 3 dB (= - 56 dBV) |
| Nennimpedanz bei 1 kHz | 350 Ω |
| Min. Abschlußimpedanz | 1000 Ω |
| Stecker | 3-pol. XLR-3-Stecker |
| Maße / Gewicht | \varnothing 44 mm, Länge 207 mm / ca. 320 g |
| Lieferumfang | 1 Mikrofon MD 425 1 Schnellwechsellklemme MZA 4031 |

Änderungen vorbehalten

MICROFONO DINAMICO MD 425

Microfono dinamico con direttività supercardioide di elevata qualità.; di impiego universale in tutti campi della trasmissione sonora (vocale).

CARATTERISTICHE

- Eccezionale insensibilità al contatto fisico e all'effetto Larsen
- Carcassa metallica robusta
- Filtro anti-popping incorporato
- Basket in acciaio
- Commutatore On/Off (asportabile, di tipo Reed, magnetico)
- Supporto per stativo molto robusto

ACCESSORI (NON COMPRESI NELLA FORNITURA)

cuffia antivento:

MZW 5000: nero (art. no. 03824), rosso (art. no. 03828),
blu (art. no. 03825), giallo (art. no. 03826), verde (art. no. 03827)

DATI TECNICI

| | |
|---|---|
| Funzionamento acustico | Ricevitore a gradiente di pressione |
| Gamma di trasmissione | 40 - 18.000 Hz |
| Caratteristica di direzionalità | Supercardioide |
| Fattore di trasmissione a vuoto a 1 kHz | 1,6 mV/ Pa \pm 3 dB (= - 56 dBV) |
| Impedenza nominale con 1 kHz | 350 Ω |
| Min. impedenza nominale | 1000 Ω |
| Spina | Spina XLR 3 a 3 poli (Canon) |
| Misure / Peso | \varnothing 44 mm, lunghezza 207 mm / ca. 320 g |
| Fornitura | 1 Microfono MD 425 1 Supporto per stativo MZA 4031 |

Con riserva di modifiche

MD 425 DYNAMISCHE MICROFOON

Hoogwaardige dynamische microfoon met supernier-karakteristiek. Geschikt voor zang-spraakoverdracht op alle gebieden van de geluids-overdrachtstechniek.

KENMERKEN

- Buitengewoon goede demping van terugwerking en lichaamsakoestiek
- Robuust metalen huis
- Geïntegreerde popgeluid-bescherming
- Inspreekkorfje van staal
- In- /uitschakelknop (vergrendelbaar, knakvrije Reedschakelaar)
- Onbreekbare snelwisselklem

ACCESSOIRES (NIET BIJ DE LEVERING INBEGREPEN)

Bescherming voor dichtbij inspreken en wind:

MZW 5000: antraciet (art. nr. 03824), rood (art. nr. 03828), blauw (art. nr. 03825), geel (art. nr. 03826), groen (art. nr. 03827)

TECHNISCHE GEGEVENS

| | |
|---|--|
| Akoestische werkwijze | Gradientdrukontvanger |
| Overdrachtsbereik | 40 - 18.000 Hz |
| Richtkarakteristiek | Supernieren |
| overdrachtsfactor bij 1 kHz bij bij onbelaste werking van veld elektrische impedantie bij 1 kHz | 1,6 mV/ Pa \pm 3 dB (= - 56 dBV) 350 Ω |
| Min. afsluitimpedantie | 1000 Ω |
| Stekker | 3-polige XLR-3-stekker (Canon) |
| Afmetingen / | \varnothing 44 mm, lengte 207 mm / 320 g |
| Omvang van de levering | 1 microfoon MD 425 1 Snelwisselklem MZA 4031 |

Wijzigingen voorbehouden

Ein-/Ausschalter (verriegelbar)
 Commutatore On/Off (asportabile)
 In- /uitschakelknop (vergrendelbaar)

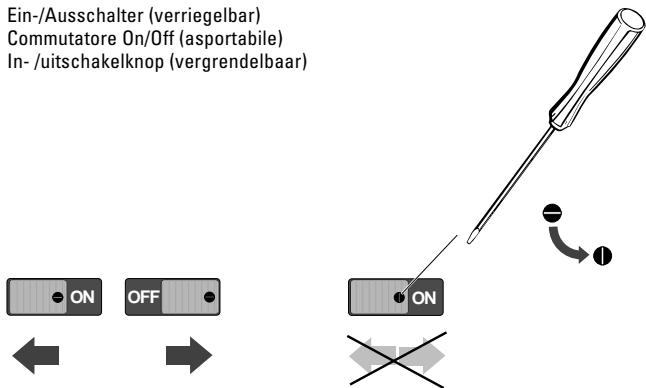

Anschluß
 Collegamento
 Aansluiting

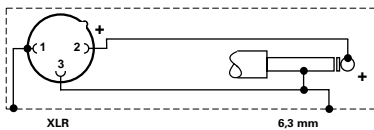
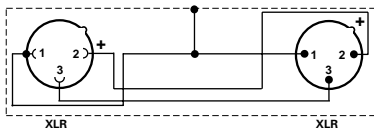
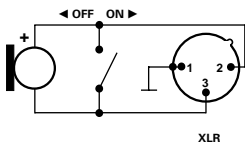

Bespreken
Parlare al microfono
In de microfoon spreken

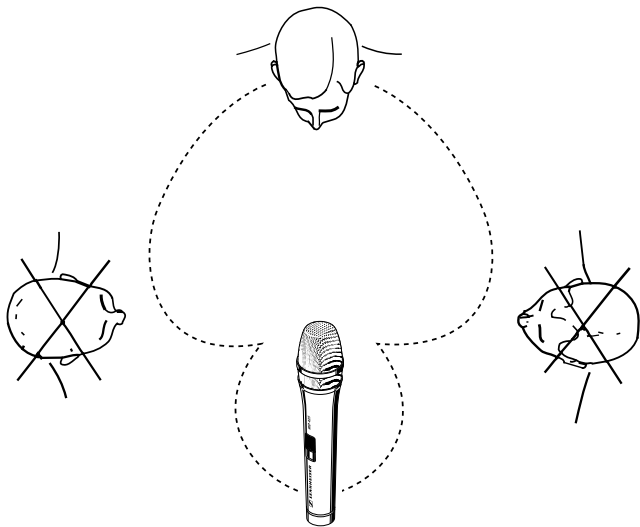

Soll-Frequenzgang / Polardiagramm
 Risposta in frequenza / Diagramma polare
 Ingestelde frequentiekaracteristiek / Pooldiagrammen

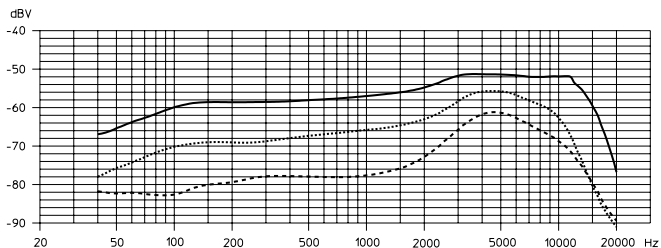

— 0° 90° - - - - 120°

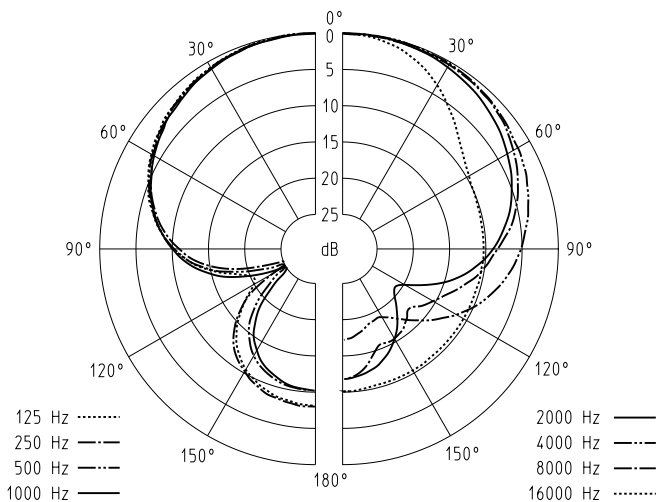

- Aktuelle Informationen zu Sennheiser-Produkten erhalten
Sie auch im Internet unter „<http://www.sennheiser.com>“.
- Up to date information on Sennheiser products can also be found
on the Internet under “<http://www.sennheiser.com>”.
- Vous trouverez également toutes les informations actuelles relatives aux
produits Sennheiser sur Internet, sous “<http://www.sennheiser.com>“.
- Informazioni attuali sulla gamma di prodotti Sennheiser sono
disponibili anche in Internet al sito „<http://www.sennheiser.com>“.
- También en Internet, bajo „<http://www.sennheiser.com>“ obtendrá Vd.
informaciones actuales sobre los productos Sennheiser.
- Actuele informatie met betrekking tot Sennheiser producten
vindt u ook op Internet onder “<http://www.sennheiser.com>“.