

MKE 400

Bedienungsanleitung
Instructions for use
Notice d'emploi
Istruzioni per l'uso
Instrucciones de uso
Gebruiksaanwijzing

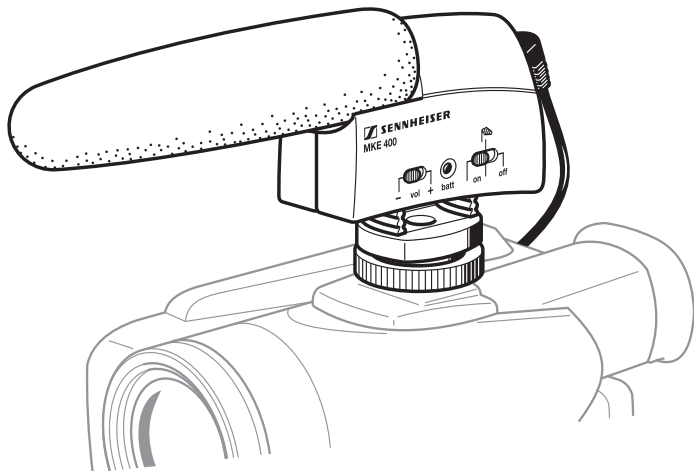

Das MKE 400

Wichtige Sicherheitsinformation

Halten Sie Flüssigkeiten, wie z. B. Regenwasser, vom Mikrofon fern!

Besondere Merkmale

- Robustes Ganzmetallgehäuse
- Maximale Dämpfung von seitlichen Nebengeräuschen, optimiert für Tonaufnahmen über Kamera
- Empfindlichkeit einstellbar auf die Entfernung der Schallquelle
- Minimierung von Windgeräuschen durch zuschaltbares Filter
- Mehr als 300 Std. Betriebszeit (mit nur einer AAA Batterie)
- Sehr gute Körperschalldämpfung durch integrierte Schwinghalterung

Bedienelemente

- 1 Mikrofon mit abnehmbarem Windschutz
- 2 Schalter „vol“
- 3 Anzeige LED „batt“
- 4 Schalter „on/off“
- 5 Blitzschuh-Adapter mit Stativgewinde
- 6 Rändelscheibe
- 7 Entriegelung des Batteriefachs

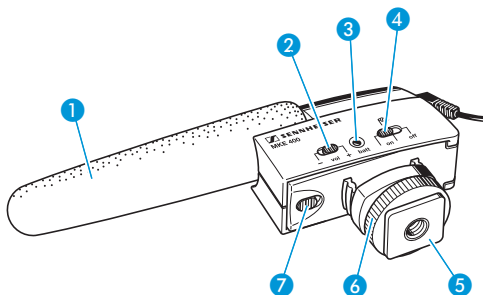

Lieferumfang

- 1 Kameramikrofon MKE 400 mit Anschlusskabel (3,5-mm-Stereoklinkenstecker)
- 1 Batterie (Typ AAA)
- 1 Schaumwindschutz

Batterie/Akku einlegen/wechseln

Wenn die Batterie noch ausreichend Spannung hat, blinkt die Anzeige LED „batt“ ③ nach dem Einschalten des Mikrofons kurz auf. Eine volle Batterie reicht für ca. 300 Stunden Betriebszeit.

Bei nachlassender Batterie leuchtet die Anzeige LED „batt“ ③ dauerhaft. Sie sollten die Batterie austauschen. Nach dem ersten Aufleuchten verbleiben noch ca. 50 Stunden Betriebszeit.

Hinweis: Nehmen Sie die Batterie heraus, wenn Sie das Mikrofon längere Zeit nicht benutzen!

Um die Batterie einzulegen oder zu wechseln:

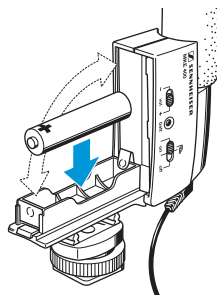

- ▶ Schieben Sie die Entriegelung des Batteriefachs ⑦ in Richtung Blitzschuh-Adapter und öffnen Sie das Batteriefach.
- ▶ Die Batterie (Typ AAA) muss mit dem Pluspol so eingelegt werden, wie in nebenstehender Abbildung gezeigt.
- ▶ Schließen Sie das Batteriefach, bis die Entriegelung des Batteriefachs ⑦ sicher einrastet.



Inbetriebnahme

- ▶ Schieben Sie das Mikrofon in den Blitzschuh der Videokamera und verriegeln Sie das Mikrofon mit der Rändelscheibe ⑥.
- ▶ Stecken Sie den 3,5-mm-Stereoklinkenstecker in die Buchse für den Mikrofoneingang der Videokamera.

- Schalten Sie das Mikrofon ein, indem Sie den Schalter „on/off“ ④ in eine der beiden folgenden Positionen stellen:



„on/off“	Einstellung
	eingeschaltet (linearer Frequenzgang)
	eingeschaltet (Low-Cut-Filter zugeschaltet, um Windgeräusche zu unterdrücken)

Die Anzeige LED „batt“ ③ blinkt nach dem Einschalten kurz auf, wenn die Batterie in betriebsbereitem Zustand ist.

Hinweis: Wenn Sie das Mikrofon nicht benutzen, schalten Sie es unbedingt aus, indem Sie den Schalter „on/off“ ④ in Position „off“ stellen!



- Passen Sie die Mikrofon-Empfindlichkeit an die Lautstärke der Schallquelle und die Eingangsempfindlichkeit der Kamera an, indem Sie den Schalter „vol“ ② in die korrekte Position stellen:

„vol“	Einstellung
	normale Empfindlichkeit für normal laute oder sehr laute Schallquellen und Kameras mit hoher Eingangsempfindlichkeit
	hohe Empfindlichkeit für extrem leise oder weit entfernte Schallquellen und Kameras mit niedriger Eingangsempfindlichkeit

Technische Daten

	Schalter „vol“ in Position –	Schalter „vol“ in Position +
Abmessungen (B x H x T)	ca. 130 x 21 x 62 mm	
Gewicht (ohne Batterie)	ca. 60 g	
Richtwirkung	Superniere/Keule	
Frequenzgang	40 Hz bis 20 kHz mit und ohne Windschutz	
Empfindlichkeit	8 mV/Pa	20 mV/Pa
Grenzschalldruckpegel	126 dB	118 dB
Ersatzgeräuschpegel	21 dB (A), 32 dB (CCIR)	16 dB (A), 25 dB (CCIR)
Stromversorgung	1,5-V-Batterie (Typ AAA)	
Betriebszeit	ca. 300 Stunden	
Wendelkabel	ca. 200 mm lang 2,3 mm Durchmesser mit 3,5-mm-Stereoklinkenstecker	

Empfohlenes Zubehör

Profi-Zubehör-Set MZW 400 mit Fellwindschutz und 3-poligem XLR-Adapter

Herstellereklärungen

Garantie

2 Jahre

Konformitätserklärung

 Sennheiser electronic GmbH & Co. KG erklären, dass dieses Gerät die anwendbaren CE-Normen und Vorschriften erfüllt.

Akkus und Batterien



Alte Akkus und Batterien bitte nur leer über den Fachhandel oder Batteriecontainer entsorgen.

WEEE-Erklärung



Bitte entsorgen Sie dieses Gerät am Ende seiner Nutzungsdauer bei Ihrer örtlichen kommunalen Sammelstelle oder im Recycling Center.

Frequenzkurve und Richtdiagramm

Frequency response and polar pattern

Réponse en fréquence et diagramme de la directivité

Risposta in frequenza e diagramma polare

Respuesta en frecuencia y diagrama de la directividad

Frequentie-ingangen en Pooldiagramm

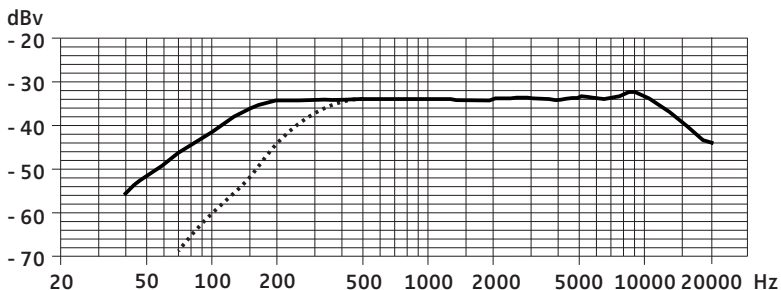

.....  Low Cut Filter

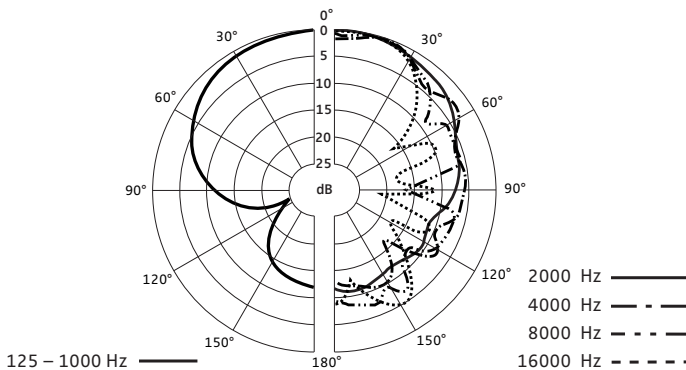



Sennheiser electronic GmbH & Co. KG
30900 Wedemark, Germany
Phone +49 (5130) 600 0
Fax +49 (5130) 600 300
www.sennheiser.com

Printed in Germany

Publ. 06/07

516599/A2